

REDVERG

ИНСТРУКЦИЯ ПО ЭКСПЛУАТАЦИИ



ВОЗДУХОДУВКА БЕНЗИНОВАЯ

РАНЦЕВАЯ REDVERG

RD-GAB263R

1. ПРАВИЛА ТЕХНИКИ БЕЗОПАСНОСТИ.

ПРЕДУПРЕЖДЕНИЕ: В целях вашей собственной безопасности, пожалуйста, прочтите данное руководство, прежде чем приступать к эксплуатации вашего нового устройства. Несоблюдение этого предупреждения может привести к серьезным травмам.

Осматривайте воздуходушку перед каждым использованием. Если вы передаете инструмент другому лицу, приложите эту инструкцию.

Используйте инструмент только в целях, обозначенных в руководстве. Любое неправильное обращение и любое использование, противоречащее инструкциям, никоим образом не влечет за собой ответственности производителя.

Несоблюдение правил техники безопасности может привести к поражению электрическим током, возгоранию и/или серьезным травмам.

ПЕРЕД НАЧАЛОМ ЭКСПЛУАТАЦИИ УСТРОЙСТВА ВНИМАТЕЛЬНО ПРОЧИТЕ РУКОВОДСТВО ПОЛЬЗОВАТЕЛЯ.

- Никогда не допускайте к работе с изделием детей, лиц с ограниченными физическими, сенсорными или умственными способностями, а также людей, не знакомых с настоящими инструкциями, поскольку местные правила могут ограничивать возраст оператора.
- Не допускайте детей, посторонних и домашних животных в рабочую зону.
- Помните, что оператор или пользователь несет ответственность за несчастные случаи или иной вред, причиняемый другим людям или их имуществу.
- Не разбирайте инструмент самостоятельно. Разборка, ремонт или проверка должны производиться исключительно квалифицированным персоналом.
- НОСИТЕ ПЛОТНО ПРИЛЕГАЮЩУЮ, ПРОЧНУЮ РАБОЧУЮ ОДЕЖДУ, которая обеспечит защиту, например, длинные брюки или слаксы, защитную рабочую обувь, сверхпрочные рабочие перчатки, каску, защитную маску для лица или защитные очки. Инструмент при работе издает чрезвычайно много шума и требует использования средств защиты органов слуха, таких как беруши хорошего качества или другой звуковой барьер.
- Всегда перемещайте инструмент за ручку; никогда не используйте какие-либо другие части инструмента.
- ЗАПРАВЛЯЙТЕ ИНСТРУМЕНТ В БЕЗОПАСНОМ МЕСТЕ. Медленно откройте крышку топливного бака, чтобы сбросить любое давление, которое могло образоваться в топливном баке. Перед запуском всегда стирайте с инструмента следы топлива и масла. Чтобы предотвратить опасность пожара, перед запуском отойдите от зоны заправки не менее чем на 10 футов (3 метра).
- ВЫКЛЮЧАЙТЕ ИЗДЕЛИЕ перед регулировкой, а также перед установкой или снятием навесного оборудования.
- ДЕРЖИТЕ ВСЕ ВИНТЫ И КРЕПЕЖНЫЕ ДЕТАЛИ ПЛОТНО ЗАТЯНУТЫМИ, содержите инструмент в исправном рабочем состоянии. Никогда не используйте изделие, если оно неправильно отрегулировано или не полностью собрано.
- РУЧКИ ДОЛЖНЫ БЫТЬ СУХИМИ, чистыми и очищены от масла и смазки.
- ХРАНИТЕ ОБОРУДОВАНИЕ ВДАЛИ ОТ ВОЗМОЖНЫХ ИСТОЧНИКОВ ВОЗГОРАНИЯ, таких как газовые водонагреватели, сушилки для белья, печи, работающие на мазуте, переносные обогреватели и т.д.
- ВСЕГДА СЛЕДИТЕ за тем, чтобы в двигателе не скапливался мусор.
- ЭКСПЛУАТАЦИЯ ОБОРУДОВАНИЯ разрешена только зрелым и должным образом проинструктированным лицам.

- ВСЕ ЛИЦА С ПРОБЛЕМАМИ ДЫХАНИЯ и лица, работающие с воздуходувкой в условиях высокой запыленности, должны постоянно носить респиратор. Бумажные респираторы можно приобрести в большинстве магазинов красок и скобяных товаров.
- Используйте изделие в подходящее для таких работ время – не слишком рано утром и не слишком поздно вечером, когда шум от работ может беспокоить людей. Соблюдайте требования к выполнению шумных работ, предусмотренные местными нормами.
- Не используйте инструмент при плохих погодных условиях, особенно когда существует опасность попадания молнии.
- При наступлении несчастного случая немедленно прекратите использование инструмента. Выключите инструмент и выясните проблему. Не используйте инструмент, если он поврежден.
- Если инструмент начнет издавать какой-либо необычный шум или вибрацию, немедленно отключите блок питания и дайте инструменту остановиться.
- Перед перезапуском и эксплуатацией инструмента выполните следующие действия:
 - Осмотрите на предмет повреждений;
 - Замените или отремонтируйте все поврежденные детали;
 - Проверьте наличие и затяните все незакрепленные детали.
- В случае засорения отключите блок питания перед очисткой от мусора.
- Эксплуатация запрещена, когда имеются неисправные ограждения или при отсутствии безопасных приспособлений.
- Держите источник питания в чистоте: не допускайте скопления мусора и других отложений, чтобы предотвратить повреждение блока питания или возможный пожар.
- Не переносите инструмент во время работы. Всегда выключайте инструмент и всегда транспортируйте его за ручку, чтобы избежать несчастных случаев и утечки топлива.
- Остановите инструмент и убедитесь, что все движущиеся детали полностью остановились
 - Каждый раз, когда вы оставляете инструмент;
 - Перед устранением засоров или прочисткой желоба;
 - Перед проверкой, чисткой или работой с инструментом.
- Не наклоняйте машину с работающим блоком питания.
- Эксплуатируйте изделие на минимально возможных оборотах двигателя. Таким образом, уровень вибрации и шума, а также износ инструмента могут быть сведены к минимуму.
- Используйте грабли и метлу, чтобы разрыхлить мусор перед уборкой.
- В пыльных условиях слегка увлажните поверхность водой.
- Максимально удлините сопло воздуходувки, чтобы поток воздуха мог выходить близко к земле.
- **ПРЕДУПРЕЖДЕНИЕ:** Не работайте с инструментом вблизи открытых окон и т.д.
- **ПРЕДУПРЕЖДЕНИЕ:** НЕ ИСПОЛЬЗУЙТЕ НИКАКОГО ДРУГОГО ТОПЛИВА, кроме рекомендованного в вашем руководстве. Следуйте инструкциям в разделе "Заправка и смазка" настоящей инструкции. Никогда не используйте бензин, если он должным образом не смешан со смазкой для 2-тактного двигателя. Это

приведет к необратимому повреждению двигателя, что приведет к аннулированию гарантии производителя.

- НЕ КУРИТЕ во время заправки или эксплуатации оборудования.
- НЕ ЭКСПЛУАТИРУЙТЕ УСТРОЙСТВО БЕЗ ГЛУШИТЕЛЯ и правильно установленного защитного экрана глушителя.
- НЕ ДОПУСКАЙТЕ СОПРИКОСНОВЕНИЯ своих рук или других частей тела с горячим глушителем или проводом свечи зажигания.
- ИЗ-ЗА ОПАСНОСТИ выхлопных газов никогда не используйте воздухоудвку в замкнутом или плохо проветриваемом помещении.
- НИКОГДА не НАПРАВЛЯЙТЕ воздухоудвку в сторону людей, животных, зданий, автомобилей, открытых окон и т.д.
- НЕ ЭКСПЛУАТИРУЙТЕ инструмент без установленной впускной крышки для предотвращения контакта с крыльчаткой.
- НЕ ЗАНИМАЙТЕСЬ РЕГУЛИРОВКОЙ горячего двигателя там, где присутствуют легковоспламеняющиеся материалы.
- НЕ ЭКСПЛУАТИРУЙТЕ ИНСТРУМЕНТ В ТЕЧЕНИЕ ДЛИТЕЛЬНОГО ВРЕМЕНИ. Периодически отдыхайте, чтобы предотвратить вред от вибрации, повреждение органов слуха или инструмента.
- Используйте инструмент в рекомендованном положении и только на твердой, ровной поверхности.
- Не эксплуатируйте инструмент на мощеной или гравийной поверхности, где отброшенный материал может привести к травмам.
- ПРЕДУПРЕЖДЕНИЕ: НЕ ДОБАВЛЯЙТЕ, НЕ УДАЛЯЙТЕ И НЕ ИЗМЕНЯЙТЕ КАКИЕ-ЛИБО КОМПОНЕНТЫ ЭТОГО ИЗДЕЛИЯ. Это может привести к травмам и/или повреждению устройства, что приведет к аннулированию гарантии производителя.
- ЗАПРЕЩАЕТСЯ ИСПОЛЬЗОВАТЬ ЭЛЕКТРОИНСТРУМЕНТ В СОСТОЯНИИ УСТАЛОСТИ, НАРКОТИЧЕСКОГО, АЛКОГОЛЬНОГО ОПЬЯНЕНИЯ ИЛИ ПОД ДЕЙСТВИЕМ ЛЕКАРСТВЕННЫХ СРЕДСТВ.
- НЕ ЭКСПЛУАТИРУЙТЕ инструмент вблизи легковоспламеняющихся жидкостей или газов, будь то в помещении или на открытом воздухе. Это может привести к взрыву и/или пожару.
- НЕ НОСИТЕ свободную одежду, шарфы, цепочки, распущенные длинные волосы и тому подобное. Это может привести к травмам, связанным с попаданием предметов во вращающиеся детали.
- НЕ ЗАПРАВЛЯЙТЕ работающий или горячий двигатель.
- Перед использованием всегда визуально проверяйте, надежно ли закреплены крепежные элементы, не поврежден ли корпус, а также установлены ли защитные устройства и экраны. Заменяйте изношенные или поврежденные компоненты, чтобы не нарушить балансировку. Заменяйте поврежденные или нечитаемые этикетки.
- Перед запуском убедитесь, что труба пуста.
- Держите лицо и тело на расстоянии от сопла.
- Не допускайте попадания рук или любой другой части тела или одежды внутрь разгрузочного желоба или нахождения вблизи каких-либо движущихся частей.
- Во время работы сохраняйте устойчивое положение и равновесие. Не наклоняйтесь слишком сильно. При работе никогда не стойте выше основания машины.
- При работе всегда держитесь вдали от зоны выгрузки.

- Чтобы снизить риск потери слуха из-за уровня шума, требуется использовать средства для защиты органов слуха.
- Чтобы снизить риск травм из-за контакта с вращающимися частями, выключайте двигатель перед установкой или снятием принадлежностей. Не эксплуатируйте изделие без защиты. Всегда отсоединяйте свечу зажигания перед выполнением технического обслуживания или осмотром любых подвижных частей.
- Не направляйте насадку воздуходувки на людей или животных.
- Никогда не эксплуатируйте изделие без необходимого оборудования. При использовании в качестве воздуходувки всегда устанавливайте трубки воздуходувки.
- Используйте изделие в подходящее для таких работ время – не слишком рано утром и не слишком поздно вечером, когда шум от работ может побеспокоить людей.
- Не работайте с инструментом вблизи открытых окон.
- Используйте грабли и метлу, чтобы разрыхлить мусор перед уборкой.
- В пыльных условиях слегка увлажните поверхности или используйте насадку для мелкокапельного увлажнения.
- Ограничьте время использования инструмента. Сделайте перерыв между 2 операциями. Не работайте рано утром или поздно вечером. Избегайте воздействия шума и вибрации в течение длительного времени. Шум может привести к повреждению слуха.
- При работе инструмент издает чрезвычайно много шума. При использовании инструмента всегда надевайте средства защиты слуха.
- При наступлении несчастного случая или поломки немедленно прекратите использование инструмента. Выключите инструмент и подождите, пока он полностью не остановится. Выясните проблему. В случае засорения тщательно очистите инструмент. В случае поломки доставьте инструмент в сервисную службу для осмотра и ремонта. Используйте инструмент только в том случае, если он надежно разблокирован.
- Используйте изделие в подходящее для таких работ время – не слишком рано утром и не слишком поздно вечером, когда шум от работ может побеспокоить людей.

Техническое обслуживание и хранение.

Когда инструмент остановлен для обслуживания, осмотра или хранения, а также для замены вспомогательного оборудования, отключите блок питания и убедитесь, что все движущиеся части полностью остановились. Дайте инструменту остыть, прежде чем производить какие-либо проверки, регулировки и т.д. Проводите обслуживание с осторожностью и содержите инструмент в чистоте.

- Храните инструмент в сухом месте, недоступном для детей.
- Дайте инструменту остыть перед помещением на хранение.
- В целях безопасности заменяйте изношенные или поврежденные детали. Используйте только оригинальные запасные части и дополнительные принадлежности.
- Никогда не пытайтесь переопределить функцию блокировки ограждения.

Остаточные риски.

Даже если вы используете данное изделие с соблюдением всех требований безопасности, сохраняется потенциальный риск получения травм и повреждений. Следующие опасности могут возникнуть в связи с конструкцией инструмента. Всегда будьте бдительны при использовании этого изделия, чтобы иметь возможность

своевременно распознать и устранить риски. Своевременное вмешательство может предотвратить серьезные травмы и материальный ущерб. При возникновении каких-либо неисправностей выключите инструмент. Перед повторным использованием проверьте его у квалифицированного специалиста и, при необходимости, произведите ремонт.

- Вибрация может привести к последствиям для здоровья, если изделие используется в течение длительного периода времени или за ним не осуществляется должный уход.
- Существует риск получения травм и материального ущерба из-за навесного оборудования или поломки при внезапном ударе скрытых предметов.
- Риск травмирования людей и ущерба имуществу, вызванный отскакивающими объектами.
- Длительное использование этого изделия подвергает оператора воздействию вибрации и может вызвать так называемую вибрационную болезнь ("синдром белых пальцев"). Чтобы снизить риск, надевайте перчатки и держите руки в тепле.
- При появлении любого из симптомов "синдрома белых пальцев" немедленно обратитесь к врачу. Симптомы "синдрома белых пальцев" включают онемение, потерю чувствительности, покалывание и боль, потерю силы, изменение цвета или состояния кожи. Эти симптомы обычно появляются на пальцах, кистях или запястьях. Риск возрастает при низких температурах.
- Вдыхание частиц выдуваемого материала.
- Столкновения.
- Контакт с инородными предметами.
- Контакт с работающим инструментом.
- Потеря слуха при отсутствии надлежащей защиты слуха.

Символы.



Прочитайте инструкцию



Риск столкновения, не допускайте присутствия посторонних



Использовать защитные очки и защиту для органов слуха

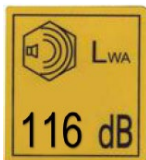

Гарантированный уровень звуковой мощности



Риск возгорания



Горячая поверхность



Риск вдыхания выхлопных газов.

2. НАЗНАЧЕНИЕ ИЗДЕЛИЯ.

Эта воздуходувка предназначена для сдувания листьев, пыли или садового мусора в нужном направлении. Ее нельзя использовать для уборки воды, химикатов, легковоспламеняющихся материалов, металла или дерева и других опасных предметов. Этот инструмент предназначен только для бытового использования. Он должен использоваться на открытом воздухе.

Данное изделие не предназначено для использования в закрытых помещениях и местах, где могут присутствовать выхлопные газы и пламя.

Использование устройства во время дождя или во влажной среде запрещено.

Любое другое использование может привести к повреждению изделия, имущества или травмам персонала.

ВНИМАНИЕ! Схемы и рисунки в данной инструкции носят информативный характер и могут отличаться от конструкции вашей модели. Производитель оставляет за собой право изменять конструкцию и технические параметры изделия без предупреждения.

3. ВНЕШНИЙ ВИД И СОСТАВНЫЕ ЧАСТИ.



Рис.1

- | | |
|------------------------------|----------------------------|
| 1. Ручка для переноски. | 10. Глушитель. |
| 2. Боковая крышка. | 11. Амортизатор. |
| 3. Ветрозащитный чехол. | 12. Гибкий отвод. |
| 4. Колпачок свечи зажигания. | 13. Гибкая труба. |
| 5. Бензиновый двигатель. | 14. Хомут для выключателя. |
| 6. Ручка стартера. | 15. Фрагмент трубки №1. |
| 7. Крышка топливного бака. | 16. Фрагмент трубки №2. |
| 8. Топливный бак. | 17. Фрагмент трубки №3. |
| 9. Стартер. | 18. Ручка с выключателем. |

Комплект поставки.

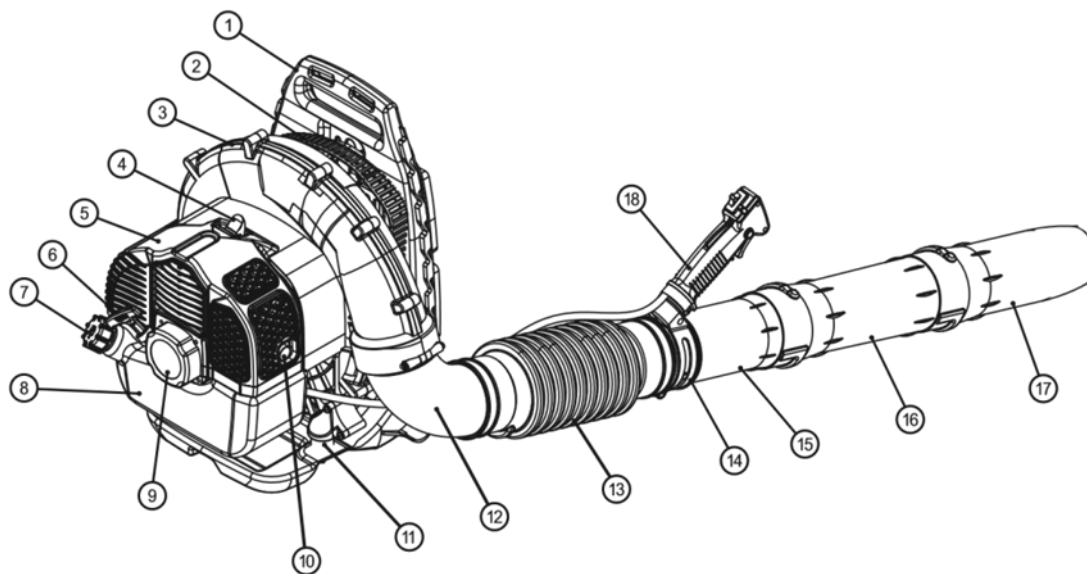

Рис.2

1. Воздуходувка- 1 шт.;
2. Трубка- 3 шт.;
3. Гибкий отвод – 1шт.;
4. Емкость для топливной смеси- 1шт.;
5. Ранцевый наплечный ремень- 1 шт.;
6. Хомут- 2 шт.;
7. Ключ свечной с отвёрткой- 1 шт.;
8. Отвёртка шлицевая- 1 шт.;
9. Шестигранный ключ – 2 шт.;
10. Ключ рожковый – 1шт.;
11. Крепёжные винты – 2 шт.;
12. Инструкция по эксплуатации- 1 шт.

4. ТЕХНИЧЕСКИЕ ХАРАКТЕРИСТИКИ.

Характеристики	RD-GAB263R
Объём двигателя	63,3 куб.см
Мощность двигателя	2,9 кВт/3,9 л.с
Число оборотов двигателя хол.ход	2800-3200 об/мин
Макс. число оборотов двигателя	6800 об/мин
Скорость воздушного потока	310 км/ч
Максимальный расход воздуха	1320 куб.м/ч
Объём топливного бака	2 л
Уровень звукового давления Lpa	94 дБ(А), К=3,0 дБ(А)
Уровень звуковой мощности Lwa	116 дБ(А), К=3,0 дБ(А)
Уровень вибрации	3,132 м/с ² , К=1,5 м/с ²

5. ЭКСПЛУАТАЦИЯ ИЗДЕЛИЯ.

5.1. Сборка.

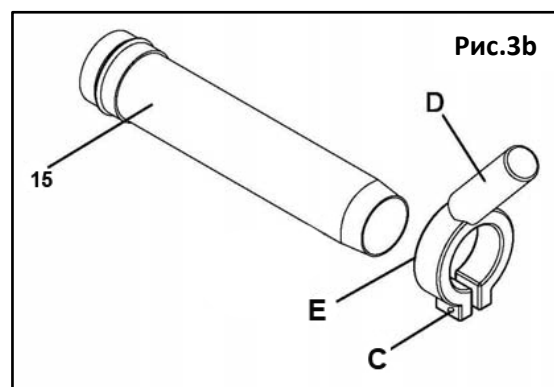
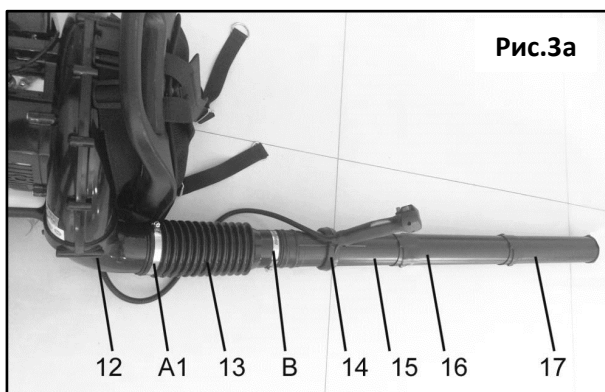

- Подсоедините фрагмент трубки №1 (15) к гибкой трубе (13), повернув его против часовой стрелки, а затем закрутив зажим (В) Рис.3а.
- Подсоедините гибкую трубу (13) к изогнутому отводу (12) на воздуходувке, закрутив зажим (А1) Рис.3а.
- Полностью ослабьте барашковую гайку (С) вручную, затем установите ручку с выключателем (D) Рис.3б., на фрагмент трубки №1 (15) с помощью скользящих насечек (E) в зажиме рукоятки; рукоятка должна быть повернута под углом в сторону от оператора.
- Расположите ручку для удобства работы и плотно закрутите барашковую гайку (С).
- Соедините фрагмент трубки №1 (15) с фрагментом трубки №2 (16) и закрепите верхним винтом.
- Соедините фрагмент трубки №2 (16) с фрагментом трубки №3 (17) и закрепите ее верхним винтом.

5.2. Регулировка ремней и ручки управления.

- Положите воздуходувку горизонтально и просуньте руки через плечевые ремни, как если бы вы надевали рюкзак.
- После регулировки ремней для удобства пользователя снимите воздуходувку со спины и поставьте на ровную поверхность в вертикальном положении.

- Отрегулируйте ремни и ручку управления.

5.3. Заправка топливом и смазка.

Топливо.

Для достижения наилучших результатов используйте обычный неэтилированный бензин с октановым числом не ниже 90, смешанный с моторным маслом для 2-тактных двигателей в соотношении 1:33.

ПРЕДУПРЕЖДЕНИЕ: Никогда не используйте для инструмента чистый бензин. Это приведет к необратимому повреждению двигателя и аннулированию гарантии производителя на изделие. Никогда не используйте топливную смесь, которая хранилась более 90 дней.

Смешивание топлива.

Налейте масло и топливо в контейнер. Тщательно перемешайте их в течение 1 минуты.

Залейте топливо в инструмент.

Откройте топливный бак, сняв крышку. Правильно залейте топливную смесь в топливный бак. Вытрите пролитую жидкость. Закройте топливный бак.

Рекомендуемые виды топлива.

Некоторые традиционные марки бензина смешиваются с оксигенатами, такими как спирт или эфирное соединение, чтобы соответствовать стандартам чистоты воздуха. Двигатель рассчитан на работу на любом автомобильном бензине, включая кислородсодержащий бензин.

Меры предосторожности при заправке топливом.



- Всегда будьте крайне осторожны при обращении с топливом! Топливо легко воспламеняется.
- Никогда не заливайте топливо, если компоненты топливной системы повреждены или протекают.
- Никогда не добавляйте топливо, если двигатель работает или еще теплый, подождите, пока он остынет, прежде чем добавлять топливо.
- Никогда не курите и не зажигайте огонь около воздуходувки или топлива.
- Всегда перевозите и храните топливо в подходящих для этого контейнерах.
- Никогда не оставляйте легковоспламеняемые материалы рядом с глушителем двигателя.
- Никогда не эксплуатируйте воздуходувку, если глушитель неисправен или не установлена защитная крышка свечи зажигания.
- Не эксплуатируйте изделие, если оно собрано неправильно или неисправно.
- Не используйте бензин, содержащий этанол или метанол, так как он может повредить изделие и другие части двигателя.
- Смешивайте только то количество топлива, которое вам потребуется для выполнения работы. Если топливо должно храниться более 30 дней, его следует сначала обработать стабилизатором или аналогичным продуктом.

Бензин, литр	Двухтактное масло, литр (1:33)
5	0,15
10	0,30
15	0,45
20	0,60

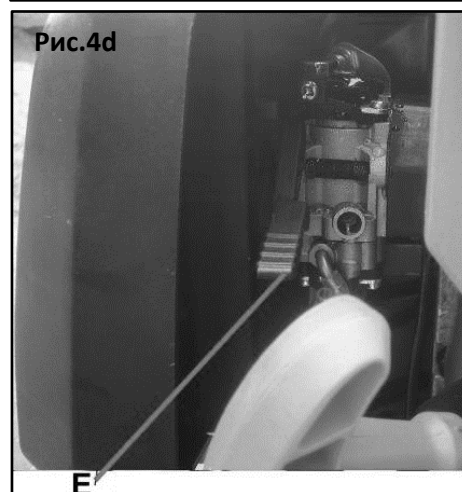
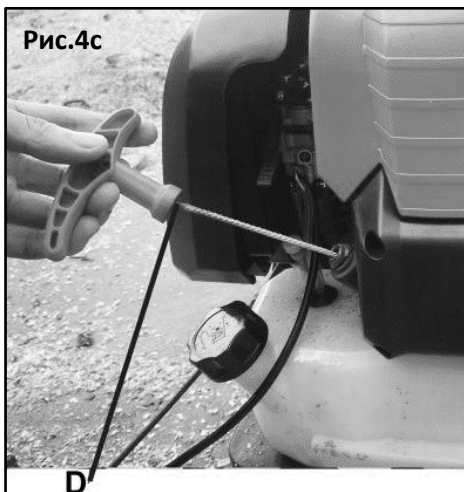
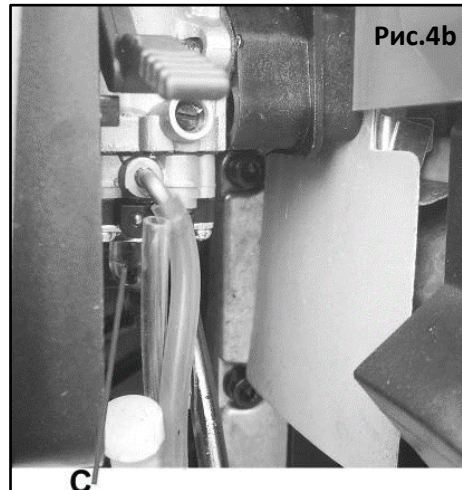
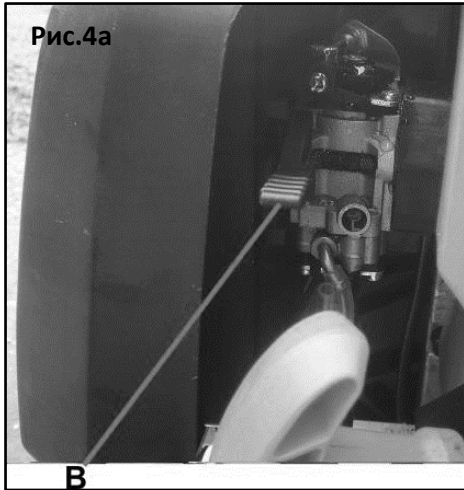

5.4. Запуск/Остановка.



Холодный пуск.

1. Переведите выключатель зажигания в положение «I».
2. Переведите рычаг воздушной заслонки в закрытое положение  (B) Рис.4а.
2. Прокачайте топливо, нажав на подкачивающий насос (C) 10 раз Рис.4б.
5. Потяните за рукоятку стартера 4-6 раз, пока двигатель не заведется (D) Рис.4с.
6. Переведите рычаг воздушной заслонки в открытое положение  (E) Рис.4д.
6. Нажмите кнопку блокировки, а затем триггерный переключатель, чтобы начать работу.

Горячий запуск.

1. Переведите рычаг дроссельной заслонки в закрытое положение  переведите переключатель зажигания в положение "I".
2. Затем установите рычаг дроссельной заслонки в открытое положение .
3. Потяните за ручку стартера, и двигатель должен запуститься.

Выключение двигателя.

Отпустите клавишу газа, дайте машине поработать на холостом ходу. Затем нажмите переключатель зажигания, чтобы остановить машину.

5.5. Виды работ, которые можно проводить при помощи воздуходувки.

- Используйте воздуходувку для деревьев, кустарников, цветочных клумб и трудноочищаемых участков.
- Используйте устройство вокруг зданий и для других обычных процедур очистки.
- Используйте воздуходувку вокруг стен, выступов, заборов и экранов.
- Мы рекомендуем надевать лицевую маску при работе с воздуходувкой в пыльных помещениях.
- Держитесь от фрагментов мусора на таком расстоянии, которое позволит вам легко контролировать направление разлетающихся объектов. Никогда не сдувайте мусор в сторону других людей.
- Для регулирования скорости воздушного потока воздуходувка может работать на любой скорости (от холостого до полного хода).
- Опыт работы с устройством поможет вам определить силу воздушного потока, необходимую для каждого применения.
- Чтобы снизить уровень шума, ограничьте количество единиц оборудования, используемого одновременно.
- Проверьте изделие перед эксплуатацией, в частности, глушитель, воздухозаборники и воздушные фильтры.
- Используйте грабли и метлу, чтобы разрыхлить мусор перед уборкой. В пыльных условиях слегка увлажните поверхность водой.
- Убирайте воду, используя воздуходувки, вместо шлангов для газонов и садов, включая такие участки, как водосточные желоба, защитные ограждения, террасы, решетки, веранды и сады.
- Используйте дополнительные фрагменты трубы, чтобы поток воздуха мог выходить близко к земле.
- После использования воздуходувок и другого оборудования **ПРОВЕДИТЕ ОЧИСТКУ!**
- Утилизируйте мусор в контейнеры для мусора.

5.6. Инструкции по эксплуатации .

- Следуйте инструкциям в разделе "ХОЛОДНЫЙ ПУСК".
- Когда двигатель запустится, положите воздуходувку горизонтально и просуньте руки через плечевые ремни, как если бы вы надевали рюкзак.
- При подготовке к очистке участка от мусора всегда располагайтесь так, чтобы вы могли контролировать направление, в котором будет разлетаться мусор.
- Ручка управления и гибкость трубы воздуходувки в сборе позволят вам очистить самые труднодоступные места.
- Рукоятка, переключатель дроссельной заслонки, кнопка блокировки и выключатель зажигания установлены на поворотной ручке, которая обеспечивает широкий диапазон рабочих положений и комфорт эксплуатации.

6. ТЕХНИЧЕСКОЕ ОБСЛУЖИВАНИЕ.

6.1. Очистка воздушного фильтра.





Рис.5

Загрязненный воздушный фильтр снижает мощность двигателя, увеличивает расход топлива и затрудняет запуск.

- Поверните ручку воздушной заслонки в положение 
- Открутите два винта (1) и снимите крышку фильтра (2) Рис.5.
- Снимите фильтр с крышки и осмотрите его: если он загрязнен или поврежден, очистите фильтр или установите новый Рис.5.
- Установите основной фильтр и фильтрующие элементы предварительной очистки в крышку фильтра.
- Установите крышку на основание фильтра и плотно затяните ее.

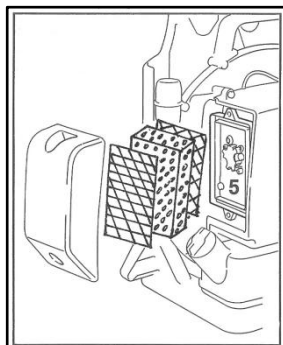
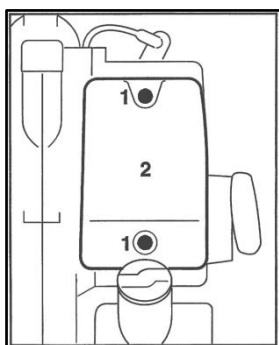
6.2. Карбюратор (Рис.6).



Рис.6

Ваш карбюратор должен обслуживаться исключительно квалифицированным персоналом в условиях сервисного центра, никогда не пытайтесь отремонтировать

6.3. Проверка свечи зажигания (Рис.7).

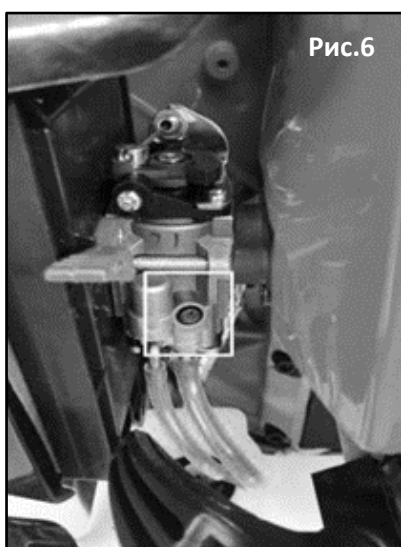

Рис.7

- Если двигатель не запускается, плохо запускается или работает ненадлежащим образом на холостых оборотах, сначала проверьте свечу зажигания.
- Извлеките свечу зажигания - см. раздел "Запуск / остановка двигателя".
- Проверьте зазор между электродами (А) и при необходимости отрегулируйте его.

7. ХРАНЕНИЕ И ТРАНСПОРТИРОВКА.

7.1. Хранение.

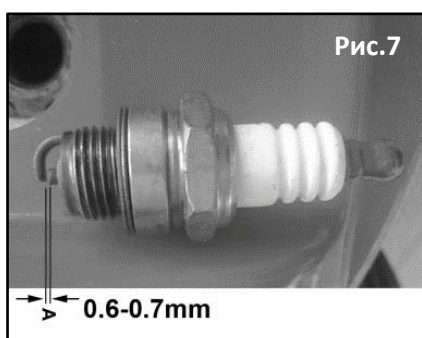
- Устройство следует хранить в сухом, не запыленном помещении.
- При хранении должна быть обеспечена защита устройства от атмосферных осадков.
- Наличие в воздухе паров кислот, щелочей и других агрессивных примесей не допускается.
- Устройство во время хранения должно быть недоступно для детей.
- Если предполагается, что устройство не будет эксплуатироваться длительное время, то необходимо выполнить специальные мероприятия по консервации.

ВНИМАНИЕ! Все работы по консервации проводятся на холодном двигателе.

- Слейте топливо из топливного бака и карбюратора.
- Снимите колпачок высоковольтного провода со свечи зажигания и очистите зону вокруг свечи зажигания.
- Очистите ребра цилиндра от загрязнений, обработайте все поврежденные места, и покройте участки, которые могут заржаветь, тонким слоем масла.
- Накройте устройство плотным материалом, который надежно защитит его от пыли.

ВНИМАНИЕ! Бензин окисляется и портится во время хранения. Старое топливо оставляет смолистые отложения, которые загрязняют топливную систему и могут быть причиной выхода двигателя из строя. Гарантия не распространяется на повреждения топливной системы или двигателя, вызванные пренебрежительной подготовкой к хранению.

При длительном хранении топливная смесь окисляется, становится неоднородной и непригодной к применению. Гарантия не распространяется на повреждения топливной системы или двигателя, вызванные пренебрежительной подготовкой к хранению.

7.2. Ввод в эксплуатацию после хранения.

- Подготовьте устройство к работе в соответствии с разделом ПОДГОТОВКА К РАБОТЕ И ЭКСПЛУАТАЦИЯ.
- Перед запуском двигателя обязательно проведите предварительный осмотр.
- Проверьте соединение движущихся частей, отсутствие поломок деталей, которые влияют на работу двигателя. Если двигатель имеет повреждения, устраните их перед эксплуатацией.

Для возобновления работы после длительного хранения:

- Установите на место колпачок высоковольтного провода.
- Заполните топливный бак свежей топливной смесью.

Если цилиндр был покрыт маслом во время подготовки к хранению, двигатель после запуска может немного дымить. Это нормально.

7.3. Транспортировка.

Устройство можно транспортировать любым видом закрытого транспорта в упаковке производителя или без нее с сохранением устройства от механических повреждений, атмосферных осадков, воздействия химически активных веществ. Наличие в воздухе паров кислот, щелочей и других агрессивных примесей не допускается.

Перед транспортированием устройства любым видом транспорта необходимо слить все горюче-смазочные материалы и технические жидкости (топливную смесь).

Во время погрузочно-разгрузочных работ устройство не должно подвергаться ударам, падениям и воздействию атмосферных осадков.

При транспортировании устройства любым видом транспорта устройство должно находиться в рабочем положении и быть надежно закреплено, чтобы исключить его опрокидывание.

Условия транспортирования устройства при воздействии климатических факторов:

- температура окружающего воздуха от + 40 до - 40°C;
- относительная влажность воздуха не более 80 % при +20°C.

Перемещение устройства с одного рабочего места на другое производится с помощью рабочей рукоятки.

8. СРОК СЛУЖБЫ И УТИЛИЗАЦИЯ.

Срок службы изделия 2 года. Указанный срок службы действителен при соблюдении потребителем требований данного руководства по эксплуатации. При полной выработке ресурса изделия необходимо его утилизировать с соблюдением всех норм и правил. Утилизация устройства должна производиться в соответствии с нормами законодательства РФ, в частности Федеральным законом N7-ФЗ от 10.01.2002 «Об охране окружающей среды».

Помните о необходимости охраны окружающей среды и экологии. Прежде чем слить какие-либо жидкости, выясните правильный способ их утилизации. Соблюдайте правила охраны окружающей среды при утилизации моторного масла, топлива и фильтров. Производитель не несёт ответственности за материальный и моральный ущерб, связанный с некачественным выполнением работ при использовании инструмента и оборудования REDVERG.

ПРОИЗВОДИТЕЛЬ ОСТАВЛЯЕТ ЗА СОБОЙ ПРАВО ВНОСИТЬ ИЗМЕНЕНИЯ В КОНСТРУКЦИЮ ОТДЕЛЬНЫХ ДЕТАЛЕЙ И УЗЛОВ, НЕ УХУДШАЮЩИХ КАЧЕСТВО ИЗДЕЛИЯ, БЕЗ ПРЕДВАРИТЕЛЬНОГО УВЕДОМЛЕНИЯ. ПОСЛЕ ПРОЧТЕНИЯ ИНСТРУКЦИИ СОХРАНИТЕ ЕЕ В ДОСТУПНОМ НАДЕЖНОМ МЕСТЕ.



Продукция соответствует требованиям:

ТР ТС 010/2011 «О безопасности машин и оборудования»;

Импортер и уполномоченный представитель изготовителя:

ООО "ТМК ОптТорг" 603002, Россия, г. Нижний Новгород, ул. Марата д. 25

Сделано в КНР